

## Manuell rullstol Cross 5, 3A, med vårdarbroms

Beställningsunderlag

I beställningsunderlaget hittar du alla delar och tillbehör du behöver för att skapa en order i webSesam.  
Vid frågor, kontakta Hjälpmedel Västerbottens kundtjänst, 090 - 785 93 65.

### Modeller Standardutförande

Sitsbredd	Sitslängd	Sitsdjup	HMV art.nr.
40 cm	Kort	36-47 cm	42430
45 cm	Kort	36-47 cm	42431
50 cm	Kort	36-47 cm	42432

### Standardutförande är utrustad enligt följande

<b>Chassi</b>	Aluminium och stålrör. Hopfällbart med dubbla kryssrör
<b>Bromsar</b>	Knäledsbroms, högmonterad med vinklat rött handtag Vårdarbroms
<b>Körhandtag</b>	Höjddreglerbara, avtagbara
<b>Ryggstöd</b>	3A rygg standard 40 cm, steglöst justerbart 32 till 45 cm
<b>Ryggvinkel höft</b>	Standard 2° justerbart från -5° - till +20°
<b>Ryggvinkel lumbal</b>	Standard +7° Triangulär -8°-+18°
<b>Sits</b>	Justerbar i höjd och vinkel
<b>Sitsklädsel</b>	Svart tyg, reglerbar i djup. Basic
<b>Ryggklädsel</b>	Individuell reglerbar klädsel med kardborreband.
<b>Ryggöverdrag</b>	Mörkgrått avtagbart överdrag i plysch/polamid.
<b>Sitshöjd</b>	Standard 45 cm
<b>Cambervinkel</b>	Standard 2°
<b>Drivhjul</b>	24" snabbkopplande drivhjul för vårdarbroms, massiva däck och rostfri drivring
<b>Länkhjul</b>	165 x 30 massivt
<b>Framgaffel</b>	Medium med stålaxel
<b>Framgaffelfäste</b>	Justerbart i höjd och vinkel
<b>Benstöd</b>	Svarta svängbara och avtagbara
<b>Fotstöd</b>	Reglerbar höjd och justerbart vinkel, infästningsrör 24 cm
<b>Armstöd</b>	Med massiv platta längd 25 cm, höjddjusterbara
<b>Tippskydd</b>	Standard
<b>Transportfästen</b>	Standard
<b>Chassifärg</b>	98 midnattsblå
<b>Max brukarvikt</b>	135 kg









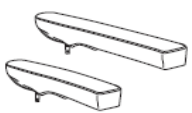
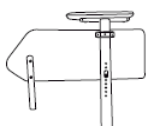

## Manuell rullstol Cross 5, 3A, med vårdarbroms

Beställningsunderlag

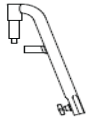
### Tillbehör, som ej ingår i standardutförandet

För att se delar som ingår i standard, se sida 5.













Produkt	Beskrivning	Sitsbredd	Specifikation	HMV art.nr
<b>Armstöd</b> 	Lång med ingjuten massiv platta. Längd 38 cm höjddjusterbara.		Höger Vänster	12473 12474
	<b>Tillbehör armstöd</b> 	Armstödsdyna Hemi (passar till kort armstöd)		
	Armstödsdyna polstrad st		Kort (25 cm) Lång (38 cm)	12490 12491
	<b>Lårstöd</b> 	Monteras på korta eller långa armstöd, komplett. Passar ej med 22" drivhjul i pos. C1. Passar ej med 24" drivhjul i pos. C1 eller B1.		
<b>Mjukdyna</b> 	Kort ram		Höger	35825
	Kort ram		Vänster	35826
	Till sidostöd (klistras fast)		Höger	35829
	Till sidostöd (klistras fast)		Vänster	35830
<b>Broms</b> 	Bromsspak förlängd/fällbar			13286
<b>Benstöd</b> 	Snäv vinkel			12604
	Snäv vinkel korta			12605
	Vinkelreglerbart mod 1, exkl. vadplatta			12609
	Dynkonsol för vadplatta, mod 1			12656
	Vadplatta mörkgrå, mod 1	40 - 42.5 cm		12655
		45 - 47.5 cm		37627
		50 cm		32419

## Manuell rullstol Cross 5, 3A, med vårdarbroms

Beställningsunderlag

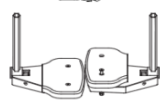
### Tillbehör, som ej ingår i standardutförandet (forts.)

För att se delar som ingår i standard, se sida 5.







Produkter	Beskrivning	Sitsbredd	Specifikation	HMV art.nr.
<b>Benstöd (forts.)</b>	Vinkelreglerbart mod 3, inkl. uppfällbar vadplatta		Höger/vänster	12606
	Överdrag vadplatta, till vrb benstöd		Dartex	34840
	Gipsbenstöd, inkl. tre dynor		Höger	35325
			Vänster	35326
	Amputationsbenstöd		Mörkgrå plysch	12608
	Amputationsvikt kompl			32533
<b>Fotplattor</b>	Delade uppfällbara, reglerbar höjd, justerbar vinkel och djup.	40 cm	Höger	12636
			Vänster	12637
	34 cm infästningsrör (10 cm längre än standard på 24 cm).	45 cm	Höger	12640
			Vänster	12641
		50 cm	Höger	12642
			Vänster	12643
	Delade uppfällbara, reglerbar höjd, justerbar vinkel och djup.	40 cm	Höger	12626
			Vänster	12627
	16 cm infästningsrör (8 cm kortare än standard på 24 cm).	45 cm	Höger	12630
			Vänster	12631
		50 cm	Höger	23407
			Vänster	23408
	Hel fotplatta kompl	40 - 50 cm		18058
	Förlängningsdel (monteras på befintlig fotplatta)	40 - 42.5 cm		12650
		45 - 47.5 cm		12651
		50 cm		12652
<b>Vadband</b>	Avtagbart och delbart nylon	40-42.5 cm		12658
		45-47.5 cm		12659
		50 cm		12660
<b>Polstring för vadband</b>	Till delade fotplattor		20 cm	37634
			30 cm	37635
			40 cm	37636
<b>Hälband</b>		Hö/vä		12653
				

## Manuell rullstol Cross 5, 3A, med vårdarbroms

Beställningsunderlag

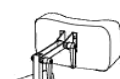





### Tillbehör, som ej ingår i standardutförandet (forts.)

För att se delar som ingår i standard, se sida 5.

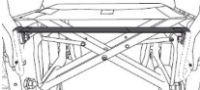
Produkt	Beskrivning	Sitsbredd	Specifikation	HMV art.nr.
<b>Bord</b> 	Transparent, monteras på långa armstöd. Storlek = stolens bredd.	40 cm		13406
		45 cm		13408
		50 cm		13410
<b>Tvärstag</b> 	Med snäppåsning. Obs! En stl mindre än stolsbredd.	40 cm	37.5 cm	13319
		45 cm	42.5 cm	13321
		50 cm	47.5 cm	13323
<b>Höftbälte</b> 	Med snäppås, avkortbart. Två alternativa fästpunkter på ramen.		100 cm	13215
			128 cm	20168
<b>Huvudstöd</b> 	Monteras på körbygel.		Mörkgrå plysch, inkl stag.	41265
			Huvudstödsfäste för körbygel kompl.	31268
<b>Ryggkil</b> 	Mörkgrå plysch, kort Mörkgrå plysch, lång		15 cm	37714
			30 cm	37715
<b>Ekerskydd</b> 	Grått tryck Etac		20"	13293
			22"	13295
			24"	13294
<b>Käpphållare</b> 	Universal			20926
<b>Droppställning</b>	Komplett med fäste			41985
<b>Länkhjul</b>	125 x 30 massivt, st		5"	31713
	200 x 50 massivt, st		8"	31259
<b>Framgaffel stålaxel</b>	Kort			13236
	Bred. För länkhjul 200 x 50			31281
<b>Framgaffelfäste</b>	Breddat. För länkhjul 200 x 50			13235

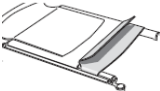

## Manuell rullstol Cross 5, 3A, med vårdarbroms

Beställningsunderlag

Delar som ingår i standard vid beställning av huvudprodukt				
Produkt	Beskrivning	Sitsbredd	Specifikation	HMV art.nr.
Klädsel rygg	Standard reglerbar	35 - 40 cm		37615
		42.5 - 50 cm		37616
Rygglädsel, överdrag	Överdrag rygg	40 cm		37610
		45 cm		37612
		50 cm		37614
				
Sitsförlängare klädsel	Crossrygg mod 3. Förlänger sitsen 7 cm i bakkant tillsammans med triangulär rygg.	35 – 42.5 cm		36260
		45 – 60 cm		36261
				
Körhandtag	Höjdreglerbara		Höger/vänster	37617
				
Armstöd	Kort med ingjuten massiv platta. Längd 25 cm höjdjusterbara.		Höger	12486
			Vänster	12487
				
Klädsel sits	Svart tyg, reglerbar i djup. Basic kort (kort sitsdjup).	40 cm		37620
		45 cm		37622
		50 cm		37624
				
Broms	Bromshandtag vinklat röd kpl		Par	13287
			Höger	37625
			Vänster	37626
				
Benstöd	Vid vinkel svarta			12603
				
Fotplattor	Delade uppfällbara. Reglerbar höjd, justerbar vinkel och djup. Infästningsrör 24 cm.	40 cm	Höger	12614
			Vänster	12615
		45 cm	Höger	12618
			Vänster	12619
		50 cm	Höger	12620
	Vänster	12621		
				

## Manuell rullstol Cross 5, 3A, med vårdarbroms

Beställningsunderlag

Delar som ingår i standard vid beställning av huvudprodukt (forts.)				
Produkt	Beskrivning	Sitsbred	Specifikation	HMV art.nr.
<b>Drivhjul</b>	Vårdarbroms massiva med rostfri drivring.		24"	37742
<b>Länkhjul</b>	165 x 30 massivt		6.5"	31714
<b>Framgaffel stålaxel</b>	Medium			13237
<b>Framgaffelfäste</b>	Standard			13234
<b>Tippskydd</b>	Tippskydd teleskoperande kompl			37631
				
<b>Transportfäste</b>	Transportfäste kompl		Höger Vänster	37632 37633
				

Mer information finns på leverantörens hemsida [www.etac.se](http://www.etac.se)

## Manuell rullstol Cross 5, 3A, med vårdarbroms

Beställningsunderlag

### SITSHÖJDSTABELL

För nybeställning av annan sitshöjd än standard måste arbetsorder kopplad till kundorder registreras.  
För rätt artikelnummer på nedanstående delar, se längst ner på sid 4

#### Standard

Sitshöjd 45 cm

24" drivhjul i position D, balansläge i position 4

6.5" länkhjul med medium framgaffel i position 1

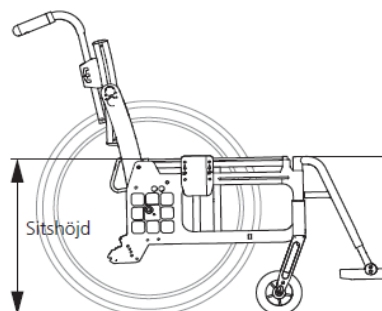

#### Sitshöjd bak

Sitshöjd A - G

Balansläge 1 - 6

Standard D4 ✘

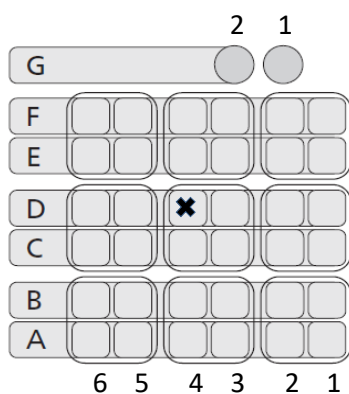

Drivhjulposition

24" pos F

24" pos E

**24" pos D (std)**

24" pos C

24" pos B

24" pos A

Sitshöjd bak

41 cm

43 cm

**45 cm (std)**

47 cm

49 cm

51 cm

#### Sitshöjd fram

Framgaffelposition

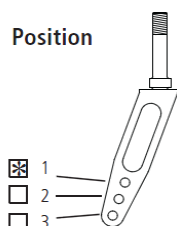

Länkhjul/framgaffel

5" / kort

6.5" / kort

5" / medium

**6.5" / medium (std)**

8" / bred

Sitshöjd fram

36 – 44.5 cm

41 – 46.5 cm

42 – 49 cm

**44 – 51 cm (std)**

48 – 52 cm